

# MLT 625

Oplossing voor de GOEDERENBEHANDELING IN DE LANDBOUW



 **MANITOU**

# BETROKKEN BIJ DE LANDBOUW



Als partner van de landbouwwereld en dit sinds meer dan 20 jaar, weten we hoe **fantastisch** en hoe **veeleisend** uw beroep is, maar ook dat elk landbouwbedrijf uniek is. Wat u nodig hebt voor uw dagelijkse werkzaamheden is bij ons het uitgangspunt voor ons programma Manitou landbouwmachines.

De MLT 625 is een uiterst compacte verreicher voor ruw terrein. Met deze machine kunt u op uw bedrijf alle **landbouwwerkzaamheden** uitvoeren, waarbij materiaal

moet worden verplaatst. Bij de verzorging van het vee, bij oogstwerkzaamheden, bij het laden en lossen van bulkmateriaal, op paardenbedrijven, boomkwekerijen, pluimveebedrijven, en ook op bedrijven met krappe ruimtes, zult u de eigenschappen van deze machine weten te waarderen.

Behalve een uitstekende oplossing voor goederenbehandeling, biedt Manitou u ook een aangenaam ogende machine: interieur en exterieur zijn ontworpen met de modernste designtechnologie. De MLT 625 is uitgerust met de voordelen en innovaties, die zijn uitgedacht door onze ingenieurs en ontwerpers: JSM\*, nieuwe cabine, ECS\*\*... Kortom, u gaat er zowel qua comfort als productiviteit op vooruit.

Door te kiezen voor een Manitou kunt u rekenen op een verreicher voor de lange termijn. U profiteert ook van het uitgebreide service aanbod van uw dealer: Service na de verkoop, onderhouds- en servicecontracten, reparaties aan huis, huuroplossingen en financieringen op maat...

Waarom dit alles? Omdat we, net als u, streven naar perfect werk perfect werk!



\* Joystick Switch and Move, octrooi aangevraagd door Manitou BF  
\*\* Easy Connect System : hydraulische drukvermindering in de werktuigleiding, standaard op de premium versie



“Een echte **oplossing** voor de goederenbehandeling in de landbouw”

# UW COLLEGA'S ZULLEN ONDER DE INDRUK ZIJN...

## 1 m 82 x 2 m:

Uiterst compacte afmetingen voor een gemakkelijke toegang tot al uw gebouwen.

## 18 inch:

Banden met landbouwprofiel... voor landbouwtoepassingen!

## 38 cm:

Een bodemvrijheid waarmee u overal doorheen komt.



## Compact?... Super Compact !

Super compacte afmetingen om in de kleinste hoeken van uw bedrijf te kunnen komen. Met een hoogte van minder dan 2 meter en een breedte van 1,82 meter komt u met de MLT 625 simpel uw gebouwen binnen en bereikt u plaatsen, die ontoegankelijk zijn voor andere machines voor hetzelfde doel.



## Het genoeg van een unieke machine

Omdat u houdt van mooie dingen biedt de MLT 625 een doordacht design. Zijn stijl onderscheidt zich door de zuivere belijning en de vloeiende vormen... het plezier begint al bij de eerste oogopslag.

## Overal thuis

Naast de grote bodemvrijheid van 38 cm is de MLT 625 uitgerust met 18" banden met landbouwprofiel. De diepe groeven in het rubber zorgen voor een uitstekende grip van de machine op elk type terrein. U kunt onder alle omstandigheden werken en veelzijdigheid wordt een begrip bij uw dagelijkse werkzaamheden.

# U VOELT ZICH COMFORTABEL...



**De landbouw is sterk veranderd en de goederenbehandeling eveneens.**

Het interieur van uw MLT 625 laat niets meer te wensen over. De bestuurdersplaats heeft een uitgekiende ergonomie voor een maximale ergonomie: Hij is uitgerust met een beklede stoel en een in hoogte en diepte verstelbare stuurkolom. Ventilatieopeningen, zonneklep, zonnescherm voor het dakluik, klimaatregeling... allemaal elementen die tot uw welzijn bijdragen.

Met de **JSM**, een exclusiviteit voor Manitou, kunt u veilig en moeiteloos alle bewegingen met één hand aansturen: heffen en zakken van de boom, op- en afkippen van de bak, hydraulische bewegingen van het werktuig, maar ook voor- en achteruit rijden. U houdt altijd een hand op het stuur voor een goede controle over de MLT.

Omdat **stille** een belangrijke welzijnsfactor is hechten wij veel belang aan geluidsonderdrukking in de cabines (slechts 76 dB). Dit bereiken we door de bekleding van het dak en de wanden in de cabine, evenals door de isolatie van het motorblok.

Het **digitale** dashboard geeft u alle informatie die u nodig hebt tijdens uw werkzaamheden: urenteller, rijnsnelheid, ingeschakelde rijrichting, onderhoudswaarschuwing...

Compacte machine, maar **ruime cabine** We hebben geen enkel compromis gesloten ten aanzien van de voor u beschikbare ruimte: U zult zich volkomen op uw gemak voelen in de cabine, waardoor het aangename uren zijn die u doorbrengt achter het stuur van uw MLT.



**“... maar hier zult u zich thuis voelen!”**

“Aanpassing  
aan uw wensen”

# IEDER ZIJN EIGEN **STIJL**

Voldoen aan de behoeften van de gebruiker, dat is ons devies. Dat is dan ook de reden waarom u **keuze** hebt uit 2 afwerkingsniveaus: **Classic** en **Premium**.

## **CLASSIC**

Omdat al uw wensen legitiem zijn zorgt Manitou ook in de eenvoudigste versie van de MLT 625 voor absolute rust. In de **Classic versie** wordt uw welzijn benadrukt door:

- Mechanische, beklede stoel
- Achteruitkijkspiegel achter
- Autoradio tuner
- Ventilator met omkeerbare schoepen/autocleansysteem

## **PREMIUM**

U kiest niet voor **een** Manitou, maar voor **uw** Manitou...  
De Premium versie onderscheidt zich door zijn goed doordachte, praktische uitrusting:

- Luchtgeveerde stoel
- Autoradio CD/MP3
- Klimaatregeling
- Achteruitkijkspiegel achter
- Easy Connect System
- Ventilator met omkeerbare schoepen/autocleansysteem

Dit alles zorgt voor aangename werkuren in de cabine van uw MLT.



# VERMOGEN, LAAG BRANDSTOFVERBRUIK

“Optimaal  
motorvermogen”

Elke verreiker heeft een motorisatie voldoende sterke motor nodig die past bij de machine: een tekort aan vermogen resulteert in verlies van efficiency, terwijl teveel vermogen het brandstofverbruik onnodig verhoogt.



De **Kubota** 4-cilinder turbomotor, met een cilinderinhoud van **3,3 l** en een vermogen van **75 pk** (54,5 kW), vormt een ideale combinatie met de MLT 625. Door de uitstekende gewicht/vermogen verhouding zijn buitengewone prestaties mogelijk, die perfect worden geleverd via de **hydrostatische transmissie**.

Het motorvermogen is niet alles, de componenten van de aandrijflijn (motor, transmissie, assen, hydrauliek en banden) zijn zodanig gecombineerd dat het vermogen optimaal wordt overgebracht.

Met de soepele en buitengewoon nauwkeurige 2-versnellingenbak kunt u tijdens werkzaamheden of tijdens transport over de weg rijsnelheden tot 25 km/u halen.

## 75 pk:

Met de 75 pk van uw MLT625 krijgt u een laag dagelijks brandstofverbruik dankzij een ideale verhouding van gewicht en vermogen.

## 2 versnellingen:

Soepelheid en precisie zijn uw belangrijkste voordelen, dankzij de bak met 2 versnellingen, die elk onder volle belasting kunnen worden ingeschakeld.

“Snel en goed werk”



# U KRIJGT MEER VRIJE TIJD

**Tijdbesparing** waardoor u zich kunt concentreren op essentiële zaken, dat is de filosofie van Manitou wanneer het gaat over goederenbehandeling. Snelle uitvoering van de bewegingen en gebruiksgemak zijn concrete voorbeelden.

De hydraulische tandwielpompe van **90 l/235 bar** zorgt voor snelle bewegingen voor een machine in deze klasse. In combinatie met de JSM kunt u hiermee zeer korte cyclustijden bereiken.

Om **sneller te werken** biedt Manitou u een gebruiksvriendelijke machine. Met **de intuïtieve en snelle bediening** (JSM, ergonomische plaatsing van de bedieningselementen) is het de ideale machine voor een hoge productiviteit.

**Wendbaarheid is de belangrijkste eigenschap !** Met de MLT 625 hebt u toegang tot elke plek van uw bedrijf. Met de 4 aangedreven wielen, de afmetingen van uw machine en de kleine draaicirkel kunt u gemakkelijk in en uit uw gebouwen komen.

De aan de **prestaties** van uw verreiker aangepaste **werktuigen** verhogen uw productiviteit en uw veiligheid. Tijdens de ontwikkeling van onze machines stellen we de werktuigen vast waarmee u een optimaal rendement haalt en voldoet aan de geldende regels. Een veegwerktuig, balenklem, pelikaanbak, JIB of voederbak... Manitou heeft een toebehoren voor alle werkzaamheden.



Cyclustijden	
Beweging	Cyclustijd
HEFFEN BOOM	7.20 sec.
ZAKKEN BOOM	4.90 sec.
UITSCHUIVEN TELESCOOP	5.20 sec.
INSCHUIVEN TELESCOOP	3.70 sec.
AFKIPPEN	3.20 sec.
OPKIPPEN	3.20 sec.

## 21 seconden:

Met uw MLT 625 kunt u een volledige werkcyclus uitvoeren in slechts 21 seconden.

## 4x4x4:

4 aangedreven en gestuurde wielen = wendbaarheid voor elke situatie.

## 90 l/min:

De hydraulische tandwielpompe levert u, gecombineerd met de JSM, een maximale capaciteit van 90 l/min. voor snelle en nauwkeurige bewegingen.

# U ZIT VEILIG

## WE MAKEN IMMERS GEEN SPEELGOED...

Onze **ontwikkelingsafdeling**, met 200 ingenieurs en technici, is al sinds meer dan **20 jaar** gespecialiseerd in de ontwikkeling van verreikers voor agrarisch gebruik. Met meer dan 50 patenten zorgt onze kennis ten aanzien van constructie van het frame en van de masten voor betrouwbaarheid en een lange levensduur van uw machines. Onze activiteiten zijn veelzijdig en komen perfect tegemoet aan **uw behoeften**: de productie van de verreikers, patentenbeheer, kwalificatie van de componenten, intensieve beproevingen voor aflevering, enz.

Als specialisten voor de agrarische markt houden we tijdens de ontwikkeling rekening met de **gebruikscyclus** van uw machines: de banden, de transmissie en de koelingsmethode worden logisch gekozen en geassembleerd. U krijgt dus een machine die voor 100% is ontwikkeld **voor de landbouw**.



“De zekerheid van veilig werken”

## U ZIT BESCHERMD

Uw werkomgeving moet in de eerste plaats veilig zijn.

Door de uitstekende **stabiliteit** van de MLT 625 en het systeem om versterkende bewegingen tegen te gaan, kunt u ladingen tot **2,5 ton** in alle vertrouwen verwerken.

Uw **veiligheid** wordt nog groter door de **aanwezigheidssensor** in de zitting van de stoel. Bewegingen met de boom zijn alleen mogelijk als u in de stoel zit.

De cabine is speciaal ontworpen voor uw **bescherming**. Doordat ze voldoet aan de **ROPS/ FOPS\*** eisen is ze bestand tegen omkappen en vallende zware voorwerpen: ze beschermt u tegen vervorming van de constructie.

Het grote glasoppervlak, de **dwars geplaatste motor** en de hoge zitpositie bieden u een **zicht van 360°**, wat uw veiligheid en vooral ook die van uw omgeving ten goede komt.

\* ROPS: beschermingsconstructie tegen omkappen  
FOPS: beschermingsconstructie tegen vallende voorwerpen





# VOORUIT DENKEN

## SERVICE OP MAAT

### Een deskundige Manitou dealer in de buurt.

Dicht bij de klant zijn, dat betekent voor Manitou een dicht netwerk van dealers om u snel te kunnen helpen als dat nodig is. De kennis, ervaring en betrokkenheid van Manitou, voor de gebruikers beschikbaar via meer dan 500 dealers in de hele wereld, verzekeren u van een professionele ondersteuning.

**Onderhoud en service na verkoop:** om te kunnen profiteren van een verreiker die het hele jaar door operationeel is, biedt uw dealer u onderhouds- en servicecontracten aan. Hiermee verlaagt u uw gebruikskosten en u hebt de garantie dat uw machines regelmatig worden onderhouden. Tot de service van Manitou behoort ook reparatie op uw bedrijf om stilstandtijd zoveel mogelijk te voorkomen.

**Oplossingen voor huur en financiering:** uw Manitou dealer is uw beste partner. In plaats van klassieke financieringen bieden wij u specifieke financieringen en modulaire oplossingen, waarmee we u helpen om de ontwikkelingen in uw bedrijfsvoering te volgen:

- **COMFORT SERVICE** : een onderhoudscontract, dat de gebruikte onderdelen, arbeidsloon en voorrijkosten omvat, voor een optimale gemoedsrust.
- **MANIPLUS** : een contract dat de fabrieksgarantie verlengt tot 24 of 36 maanden.

“Aanpassing aan de ontwikkelingen van uw beroep”



## VERKLEIN UW “ECOLOGISCHE VOETAFDruk”

Vanaf het allereerste begin van de productontwikkeling stelt Manitou alles in het werk om **milieuvriendelijk** te zijn.

We zijn sterk begaan met de omgeving waarin we leven. De productiesite in Ancenis (**ISO 14001\***) garandeert dat de milieunormen van het productconcept tot en met de aflevering op uw bedrijf in acht worden genomen. Dat vertaalt zich elke dag weer in de handelingen van de leden van onze productieteams: keuze van de minst milieuverontreinigende componenten, selectief sorteren, speciale behandeling van afval en, heel eenvoudig, voortdurende oplettendheid (besparing van energie, papier, enz.)

Het optimale management van het motortoerental, dat afhankelijk is van het gevraagde vermogen, geeft een **minimaal brandstofverbruik** en een minimale emissie uitstoot, waardoor uw MLT 625 het milieu zo weinig mogelijk verontreinigt.

\* ISO 14001: internationale norm voor milieumanagement, waarin de eisen zijn vastgelegd voor de toepassing van een milieumanagementsysteem.

# DE KEUZE IS AAN U











Belangrijkste standaard en optionele werktuigen	CLASSIC	PREMIUM
Vorkenbord + palletvorken	●	●
Klimaatregeling	○	●
Mechanische, beklede stoel	●	-
Luchtgeveerde, beklede stoel	○	●
Achteruitkijkspiegel achter	●	●
Easy Connect System	○	●
Autoradio CD/MP3	○	●
Autoradio tuner	●	-
Automatisch reinigingssysteem voor de radiateurs	●	●
Handgas	○	○
Elektrisch ontdooien achterraut	○	○
Voorruitscherm	○	○
Geforceerde aandrijving	○	○
Regeling olietoevoer voor de werktuigleiding	○	○
Werkklamp op spatbord	○	○
Blaauwe lampen voor pluimveehouderij	○	○
Hydraulische vergrendeling werktuigen	○	○
Vorbereiding elektrische aansluiting aan masteinde	○	○
Retourleiding aan bak	○	○
Trekhaak achter	○	○

● Standaard ○ Opties - Niet leverbaar

## Enkele werktuigen:



# MLT 625-75 H

	<b>Capaciteit</b> laadcentrum 500 mm op de laadvork	2500 kg
	Uitbreekkracht volgens norm ISO 8313-1986	4205 daN
	<b>Hefhoogte</b>	5.90 m
	<b>Cyclustijden leeg/geladen (in sec.)</b>	
	Heffen	7.2/7.45
	Zakken	4.90/5
	Telescoop	
	Uitschuiven	5.2/5.3
	Inschuiven	3.7/3.75
	<b>Cyclustijden leeg (in sec.)</b>	
	Opkippen	3.2
	Afkippen	3.2
	<b>Banden voor/achter</b>	12.0-18 12 PR
	<b>Laadvork (mm)</b>	
	Lengte	1200
	Breedte x dikte	125 x 45
	<b>Meervoudige schijfrem in oliebad</b>	
	<b>KUBOTA motor</b>	
	Type	V3307-DI-T-E3B
	Cilinderinhoud	4 cil./3331 cm <sup>3</sup>
	Vermogen (ISO/TR 14396)	75 pk/55.4 kW Turbo
	Maximum koppel (ISO/TR 14396)	265 Nm bij 1400 t/min
	Inspuiting	directe
	Watergekoeld	
	<b>Transmissie</b>	hydrostatisch
	Omkeerschakeling	elektrohydraulisch
	Versnellingen vooruit en achteruit	2/2
	Rijsnelheid max. tot	25 km/u
	<b>Hydraulisch systeem</b>	
	Tandwielpompe	90 l/min bij 235 bar
	Prioriteit oliestroomverdelers voor de besturing	
	<b>Reservoirs</b>	
	Koelsysteem	12 l
	Transmissieolie	115 l
	Motorolie	11.2 l
	Brandstof	63 l
	<b>Leeggewicht (met laadvork)</b>	4922 kg
	<b>Breedte totaal</b>	1.82 m
	<b>Hoogte totaal</b>	2.00 m
	<b>Draaistraal (buitenkant wielen)</b>	3.19 m
	<b>Lengte met vorkbord</b>	3.90 m
	<b>Bodemvrijheid</b>	0.38 m

## Reikwijdte op maximale hoogte: 0.50 m

Volgens norm EN 1459 bijlage B

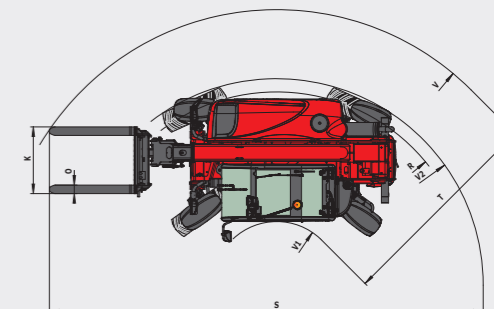
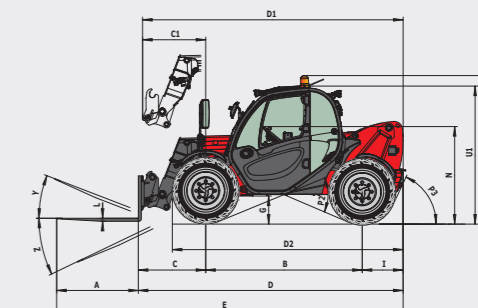
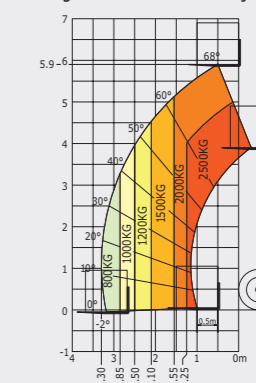

A	1200
B	2300
C	991
C1	928
D	3894
D1	3831
D2	3393
E	5094
F	1500
F1	1500
G	378
I	603
J	797
K	1015
L	45
N	1398
O	125
P2	45
P3	65
R	3033
S	6531
T	3475
U1	2000
U2	2167
V	4240
V1	765
V2	3190
W	1814
Y	12°
Z	117°
	mm

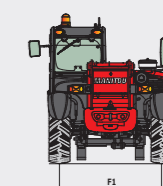
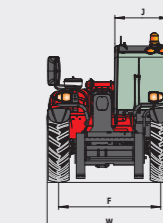

Uw **MANITOU** dealer:



Manitou Benelux

Chaussée de Wavre Z.I. - 1360 Perwez - België  
E-mail: [benelux@manitou.com](mailto:benelux@manitou.com)  
Internet site: [www.manitou.com](http://www.manitou.com)

Scottweg 17 - 4462 GS Goes - Nederland  
E-mail: [benelux@manitou.com](mailto:benelux@manitou.com)  
Internet site: [www.manitou.com](http://www.manitou.com)

**CE** Deze publicatie geeft een beschrijving van de versies en configuratiemogelijkheden van de Manitou producten, waarvan de uitrusting kan verschillen. De afgebeelde uitrustingen in deze brochure kunnen standaard, optioneel of niet leverbaar zijn, afhankelijk van de versies. Manitou behoudt zich het recht voor om op elk gewenst moment en zonder voorafgaande berichtgeving de weergegeven specificaties te wijzigen. De weergegeven specificaties zijn niet bindend voor de fabrikant. Voor meer bijzonderheden kunt u uw Manitou dealer raadplegen. Dit document is niet contractueel. De presentatie van de producten is niet contractueel. Specificatielijst is niet uitputtend. De logo's, evenals de visuele identiteit van de onderneming zijn eigendom van Manitou en kunnen niet zonder toestemming worden gebruikt. Alle rechten voorbehouden. De foto's en schema's in deze brochure zijn bedoeld voor informatie en zijn indicatief.

MANITOU BF NV - Naamloze vennootschap met raad van bestuur - Kapitaal: 37 567 540 euro - 857 802 508 RCS Nantes